

ESQC01	شماره سند	<b>استاندارد شهاب فرطوس</b>	 شهاب فرطوس (تیریس)
2	ویرایش		
1401/08/15	تاریخ بازنگری		
	سریال		

## 6.1.1 قرقره تخت 200-E

قرقره تخت استوانه ای با فلانچ ۲۰۰ میلیمتری در مطابقت با استاندارد IEC 60264-2-1

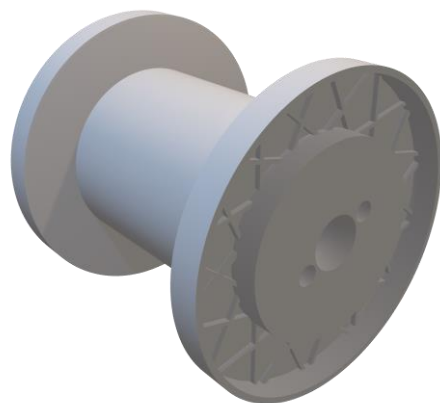

کاربردها

مناسب جهت سیم منگنه ، سیم های کربن پایین ، سیم بکسل و کابل های اکستروود شده

جنس

قابل تولید با مواد اولیه از پایه مواد های PP , PC , ABS , PS

حجم استاندارد سیم پیچ  
۳۰۶۳ سانتی متر مکعب

قطر سوراخ مرکزی

۲۲ میلیمتر



قرقره تخت 200 سه بعدی.PDF

## اطلاعات فنی

وزن	فاصله مراکز سوراخ اصلی و جانبی	فاصله مراکز سوراخ های جانبی	قطر سوراخ مرکزی	قطر سوراخ جانبی	قسمت پخ خورده سوراخ مرکزی	حجم سیم پیچ	ضخامت فلانچ	فاصله بین فلانچ ها	ارتفاع	Ø سوراخ مرکزی	Ø استوانه	Ø فلانچ
W [gr]	E1 [mm]	d5 [mm]	d4 [mm]	d3 [mm]	d4 [mm]	V [cm <sup>3</sup> ]	S [mm]	L2 [mm]	L1 [mm]	d3 [mm]	d2 [mm]	d1 [mm]
440±9	32	2x13	34			3063	20	160	200	22	125	200

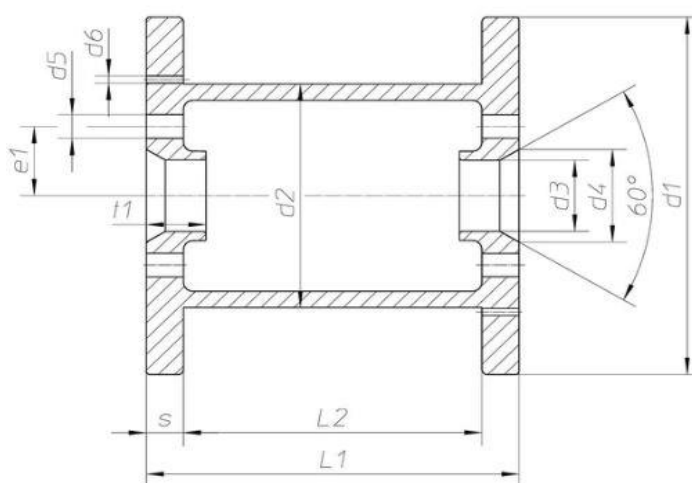

تهیه کننده	تأیید کننده	تصویب کننده
------------	-------------	-------------

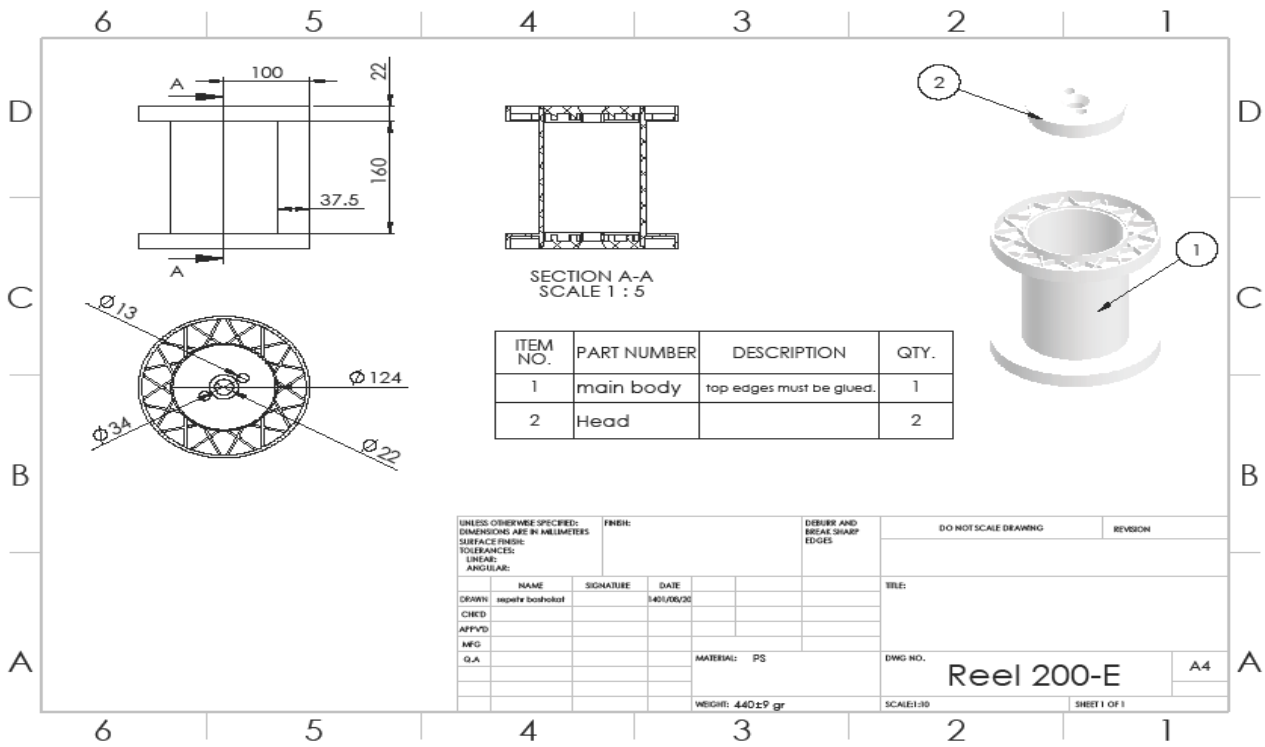

### سری

توسط اپراتور و مستقیماً از دستگاه تزریق گرفته میشود و سپس جهت پلیسه گیری آن اقدام میگردد.

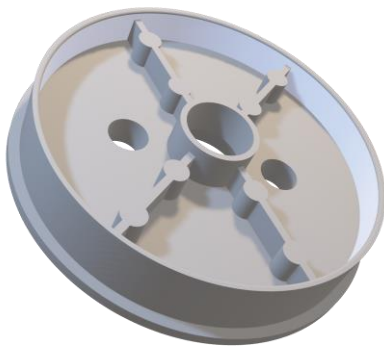

### بدنه

توسط اپراتور و مستقیماً از دستگاه تزریق گرفته میشود و سپس جهت پلیسه گیری آن اقدام میگردد. لبه های داخلی و بالایی (در تماس با سری) چسب کاری میگردد.

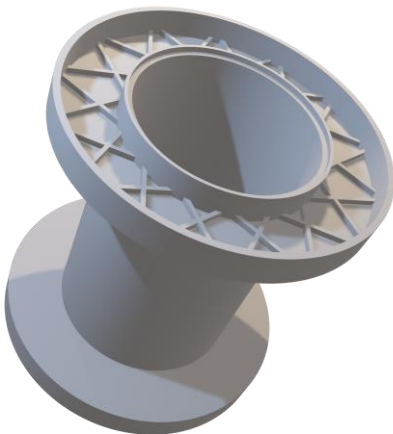

ESQC01	شماره سند	<b>استاندارد شهاب فرطوس</b>	 <b>شهاب فرطوس</b> <small>(تیمار)</small>
2	ویرایش		
1401/08/15	تاریخ بازنگری		
	سریال		

## بسته بندی

نایلون:

نام محصول	تعداد در نایلون پلاستیکی	ابعاد نایلون پلاستیکی (cm)	ضخامت نایلون (cm)	ضخامت نایلون شرینک (cm)
قرقره 200E	10 عدد	114*61	0/04	0/08

توجه:

- لوگو شرکت شهابفرطوس باید بر روی نایلون پلاستیکی استفاده شده، درج شده باشد.
- برچسب شناسه محصول به همراه کد ردیابی باید بر روی نایلون پلاستیک نصب گردد.
- مشخصات زیر باید بر روی محصول نشانه گذاری شده باشد:

- نام محصول
- نام و لوگو شرکت شهابفرطوس
- شماره تماس شرکت
- وزن محصول

## پالت پلاستیکی:

نام محصول	ابعاد پالت (cm)	ابعاد پالت تکمیل شده (cm)	تعداد نایلون در هر ردیف	تعداد ردیف نایلون	تعداد نایلون در هر پالت	تعداد محصول در هر پالت
قرقره 200E	130*110*15	130*110*215	5	10	50	500

تذکر: پالت نباید در معرض تابش مستقیم آفتاب قرار گیرد.

تهیه کننده	تأیید کننده	تصویب کننده
------------	-------------	-------------